

Régulation électronique MR/MS - FX05-10-15 - Coffrets

Coffrets électriques pour chambres froides

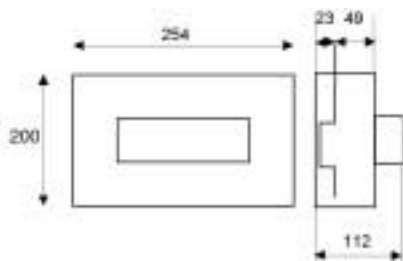

JC-PM3/6/9/12
JC-NM6/9/12



Spécifications

Applications positives ou négatives
Alimentation mono (230V) ou triphasée (400V)
Régulateur de dégivrage inclus
Protection électrique
Contacteur et relais de puissance
Boîtier étanche IP55 avec modules libres

Fonctions

Affichage de la température
Anti court-cycle compresseur
Pump down
Gestion du dégivrage
Contact de porte
Résistance de carter
Gestion défaut sondes
Cycle de réfrigération forcée

Sur certains modèles

Protection en tête par disjoncteur tétra polaire
--



JC-PT4/6/9/12/18/25
JC-NT4/6/9/12

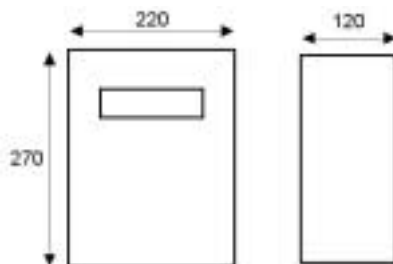

JC-NT10/14/18/25RT
JC-PT9/12/18VT

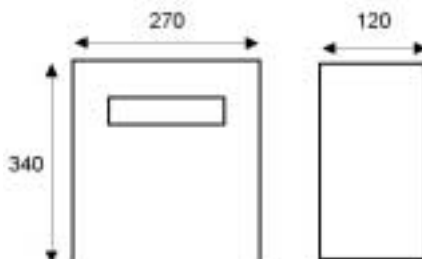

Régulation électronique MR/MS - FX05-10-15 - Coffrets

Coffrets positifs monophasés JC-PM

Groupe monophasé, ventilation évaporateur monophasée continue ou en parallèle avec le compresseur, dégivrage statique

Coffret	Régulateur avec sonde incluse	Compresseur A/230V	Disjoncteur général A/230V	Evaporateur A max/230V	Références
Modulaire IP55 12 modules	MR12DR230-1C	3	10	4,8	JC-PM3
		6	16	4,8	JC-PM6
		9	20	4,8	JC-PM9
		12	20	4,8	JC-PM12

Schémas de câblage

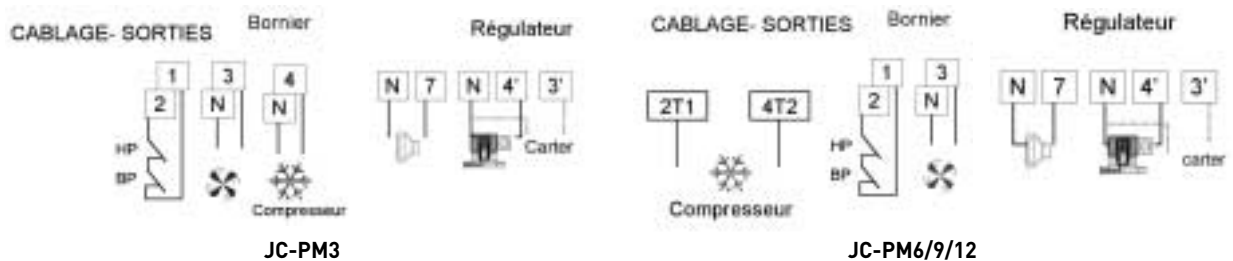

Coffrets positifs triphasés JC-PT

Groupe triphasé, ventilation évaporateur monophasée continue ou en parallèle avec le compresseur, ventilation forcée, dégivrage statique

Coffret	Régulateur avec sonde incluse	Compresseur I max A/400V tri	Disjoncteur compres. A/400V tri	Disjonct. auxi. mono A/230V	Evaporateur mono A/230V	Références
Modulaire IP55 2 rangs 10 modules	MR12DR230-1C	4	2,5 à 4	20	4,8	JC-PT4
		6	4 à 6	20	4,8	JC-PT6
		9	6 à 9	20	4,8	JC-PT9
		12	9 à 12	20	4,8	JC-PT12
		18	13 à 18	20	4,8	JC-PT18
		25	19 à 25	32	4,8	JC-PT25*

* Coffret 2 rangs 13 modules

Schémas de câblage

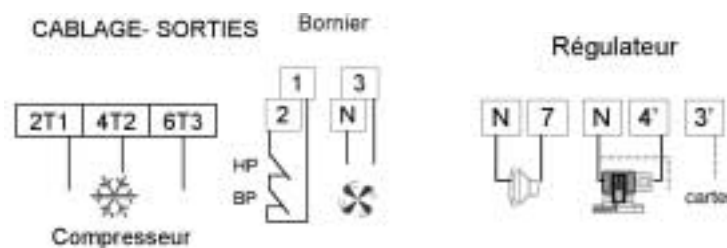

Régulation électronique MR/MS - FX05-10-15 - Coffrets

Coffrets positifs triphasés JC-PTxVT

Groupe triphasé, ventilateur évaporateur triphasé
dégivrage statique, ventilation continue ou en parallèle avec le compresseur

Coffret	Régulateur avec sonde incluse	Compresseur I max A/400V tri	Disjoncteur compres. A/400V tri	Disjoncteur mono A/230V	Disjoncteur évaporateur A/230V	Références
Modulaire		9	6 à 9	20	1,6 à 2,5	JC-PT9VT
IP55 2 rangs 13 modules	MR12DR230-1C	12	9 à 12	20	1,6 à 2,5	JC-PT12VT
		18	13 à 18	20	2,5 à 4	JC-PT18VT

Groupe triphasé, 1 ventilateur évaporateur triphasé
dégivrage statique, 2 ventilateurs condenseurs triphasés

Coffret	Régulateur avec sonde incluse	Compresseur I max A/400V tri	Disjoncteur compres. A/400V tri	Disjoncteur mono A/230V	Disjoncteurs évap. & cond. A/400V	Références
Armoire métal. 700x500x250	MR12DR230-1C	25	19 à 25	10	2,5 à 4	JC-PT25VCT
		32	26 à 32	10	2,5 à 4	JC-PT32VCT

Schémas de câblage

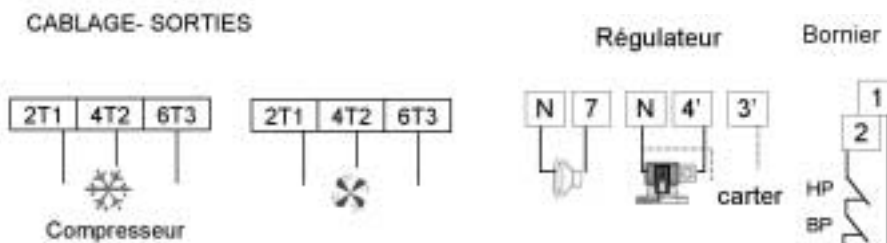

Régulation électronique MR/MS - FX05-10-15 - Coffrets

Coffrets négatifs monophasés JC-NM

Groupe et évaporateur monophasés, gestion ventilation, dégivrage par résistance

Coffret	Régulateur 2 sondes incluses	Compresseur I max A/230V mono	Disjoncteur général A/230V mono	Evaporateur		Références
				Ventilateur mono (A/230V)	Résistance mono (W/230V)	
Modulaire		6	16	4,8	3500	JC-NM6
IP55 1 rang	MR15DR230-2C	9	20	4,8	3500	JC-NM9
12 modules		12	20	4,8	3500	JC-NM12

Schémas de câblage

CABLAGE- SORTIES

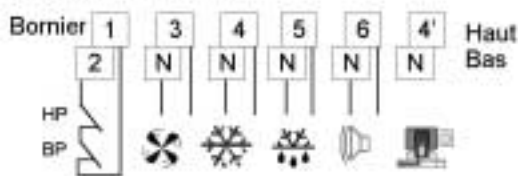

JC-NM3

CABLAGE- SORTIES

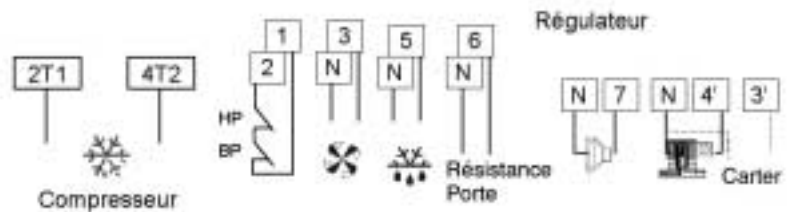

JC-NM6/9/12

Coffrets négatifs triphasés JC-NT4/6/9/12

Groupe triphasé, ventilateur évaporateur triphasé,
(gestion ventilation et résistance de dégivrage)

Coffret	Régulateur 2 sondes incluses	Compresseur A/400V tri	Disjoncteur aux. A/230V	Evaporateur		Références
				Ventilateur mono (A/230V)	Résistance mono (W/230V)	
Modulaire		2,5 à 4	20	4,8	3500	JC-NT4
IP55 2 rangs	MR15DR230-2C	4 à 6	20	4,8	3500	JC-NT6
10 modules		6 à 9	20	4,8	3500	JC-NT9
		9 à 12	20	4,8	3500	JC-NT12

Schémas de câblage

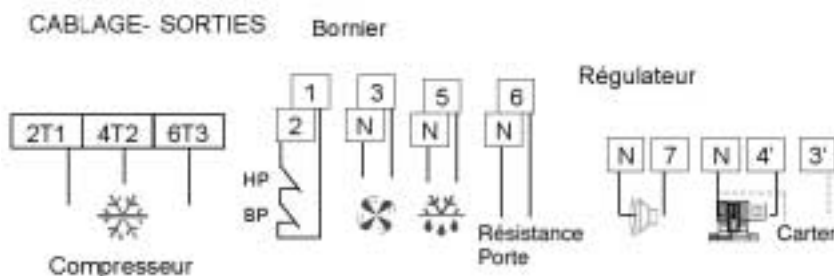

Régulation électronique MR/MS - FX05-10-15 - Coffrets

Coffrets négatifs triphasés JC-NT10/14/18/25RT

Groupe triphasé, résistance de dégivrage triphasée, ventilateur évaporateur monophasée avec protection tétrapolaire

Coffret	Régulateur 2 sondes incluses	Compresseur A/400V tri	Disjoncteur aux. A/230V	Evaporateur		Références
				Ventilateur mono I max A/230V	Résistance tri W/400V	
IP55 2 rangs 13 modules	MR15DR230-2C	6 à 10	10	4,8	12500	JC-NT10RT
		10 à 14	10	4,8	12500	JC-NT14RT
		13 à 18	10	4,8	12500	JC-NT18RT
		19 à 25	16	4,8	12500	JC-NT25RT
		26 à 32	16	4,8	12500	JC-NT32RT

Schémas de câblage

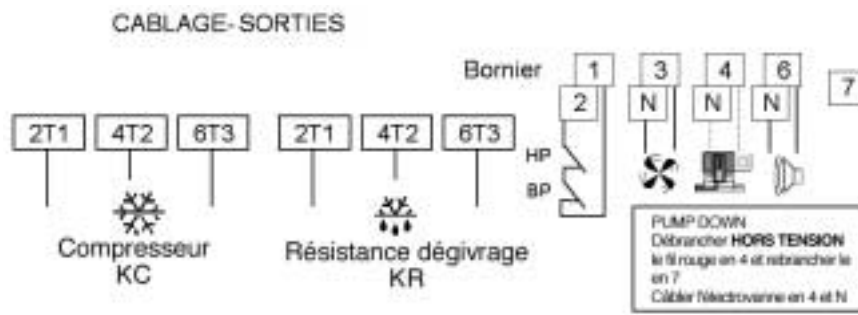

Coffrets négatifs triphasés JC-NT10/14/18RVT

Groupe triphasé, résistance de dégivrage et ventilateur évaporateur triphasée Avec protection en tête tétrapolaire

Disjoncteur auxiliaire 10A/230Vac et sortie résistance de carter

Coffret	Régulateur 2 sondes incluses	Compresseur A/400V tri	Disjoncteur aux. A/230V	Evaporateur		Références
				Ventilateur tri A/400V	Résistance tri W/400V	
IP55 3 rangs 12 modules	MR15DR230-2C	6 à 10	10	2,5	12500	JC-NT10RVT
		10 à 14	10	2,5	12500	JC-NT14RVT
		13 à 18	10	4	12500	JC-NT18RVT

Schémas de câblage

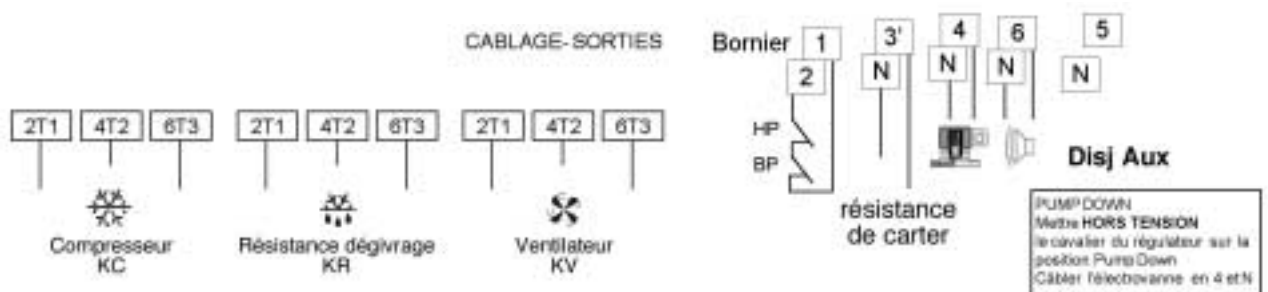

Régulation électronique MR/MS - FX05-10-15 - Coffrets

Références		Protection en tête (disjoncteur tetrapolaire)	Disjoncteur monophasé	Groupe : compresseur et ventilateur condens.	Disjoncteur triphasé compresseur	Ventilateur évaporateur		Résistance de dégivrage <small>*sur coffrets négatifs seulement</small>		Pump-down	Entrée logique configurable **	Disjoncteur auxiliaire monophasé	Coffrets IP55	
Température positive	Température négative	A	230V mono	A	A	230V mono A	400V tri A	230V mono Watts	400V tri Watts			A	Rang X Module	Modules libres

Compresseur monophasé (230Vac)

JC-PM3			●	3		4,8				●	●		1 x 12	4-3
JC-PM6	JC-NM6		●	6		4,8		3500*		●	●		1 x 12	2-1
JC-PM9	JC-NM9		●	9		4,8		3500*		●	●		1 x 12	2-1
JC-PM12	JC-NM12		●	12		4,8		3500*		●	●		1 x 12	2-1

Compresseur triphasé (400Vac), évaporateur monophasé (230Vac)

JC-PT4	JC-NT4		●	4	2,5 à 4	4,8		3500*		●	●		2 x 10	7
JC-PT6	JC-NT6		●	6	4 à 6	4,8		3500*		●	●		2 x 10	7
JC-PT9	JC-NT9		●	9	6 à 9	4,8		3500*		●	●		2 x 10	7
JC-PT12	JC-NT12		●	12	9 à 12	4,8		3500*		●	●		2 x 10	7
JC-PT18			●	18	13 à 18	4,8				●	●		2 x 10	7
JC-PT25			●	25	19 à 25	4,8				●	●		2 x 13	7

Compresseur + résistance de dégivrage triphasé (400Vac)

	JC-NT10RT	20	●	10	6 à 10	4,8		12500		●	●		2 x 13	4
	JC-NT14RT	20	●	14	10 à 14	4,8		12500		●	●		2 x 13	4
	JC-NT18RT	25	●	18	13 à 18	4,8		12500		●	●		2 x 13	4
	JC-NT25RT	32	●	25	19 à 25	4,8		12500		●	●		2 x 13	4

Compresseur + résistance de dégivrage + ventilateur évaporateur triphasé (400Vac)

JC-PT9VT			●	9	6 à 9		2,5			●	●		2 x 13	6
	JC-NT10RVT	20	●	10	6 à 10		2,5	12500		●	●	10	3 x 12	8
JC-PT12VT			●	12	9 à 12		2,5			●	●		2 x 13	6
	JC-NT14RVT	25	●	14	10 à 14		2,5	12500		●	●	10	3 x 12	8
JC-PT18VT			●	18	13 à 18		2,5			●	●		2 x 13	6
	JC-NT18RVT	25	●	18	13 à 18		2,5	12500		●	●	10	3 x 12	8